

ตารางแสดงวงเงินงบประมาณที่ได้รับจัดสรรและราคากลางในงานจ้างก่อสร้าง

1. ชื่อโครงการ

ประกวดราคาจ้างก่อสร้างปรับปรุงซ่อมแซมผิวจราจรปูพาราแอสฟัลต์ติกคอนกรีต

บริเวณจากสะพานคลองสาหร่ายริมแม่น้ำน้อยถึงร้านน้ำดื่มโพธิ์ทอง หมู่ที่ 4-5 ตำบลอ่างแก้ว อำเภอโพธิ์ทอง จังหวัดอ่างทอง

2. เทศบาลตำบลโพธิ์ทอง อำเภอโพธิ์ทอง จังหวัดอ่างทอง ด้วยวิธีประกวดราคาอิเล็กทรอนิกส์ (e-bidding) /
หน่วยงานเจ้าของโครงการ เทศบาลตำบลโพธิ์ทอง / เทศบาลตำบลโพธิ์ทอง

3. วงเงินงบประมาณที่ได้รับจัดสรร 1,130,000.00 บาท
หมู่ที่ 4-5 ตำบลอ่างแก้ว อำเภอโพธิ์ทอง จังหวัดอ่างทอง

4. ลักษณะงาน

โดยสังเขป ก่อสร้างปรับปรุงซ่อมแซมผิวจราจรปูพาราแอสฟัลต์ติกคอนกรีต

5. ราคากลางคำนวณ ณ วันที่ 17 พฤษภาคม 2567 เป็นเงิน 1,130,298.75 บาท

6. บัญชีประมาณการราคากลาง

6.1 แบบสรุปราคากลางงานทางสะพานและท่อเหลี่ยม

7. รายชื่อคณะกรรมการกำหนดราคากลาง

7.1 วิภาพร คิคกล้า ประธานกรรมการกำหนดราคากลาง รองปลัดเทศบาล

7.2 บุญเลิศ ผลทิพย์ กรรมการกำหนดราคากลาง เจ้าพนักงานป้องกันและบรรเทาสาธารณภัย ชำนาญงาน

7.3 นาวิ สุขดี กรรมการกำหนดราคากลาง นายช่างโยธาชำนาญงาน

นาวิ สุขดี

17 พฤษภาคม 2567 11:20:08

แบบฟอร์มรายงานหรือสรุปราคากลางก่อสร้างทาง สะพาน และท่อเหลี่ยม

ชื่อโครงการ/งานก่อสร้าง ประกวดราคาก่อสร้างปรับปรุงซ่อมแซมผิวจราจรปูพาราแอสฟัลท์ติกคอนกรีต บริเวณจากสะพานคลองสหราษฎร์รังแมนันท์จนถึงร้านนี้ที่สี่โพธิ์ทอง หมู่ที่ 4-5 ตำบลอ่างแก้ว อำเภอโพธิ์ทอง
จังหวัดอ่างทอง เทศบาลตำบลโพธิ์ทอง อำเภอโพธิ์ทอง จังหวัดอ่างทอง วิทยวิธีประกวดราคาอิเล็กทรอนิกส์ (e-bidding)
หน่วยงานเจ้าของโครงการ/งานก่อสร้าง เทศบาลตำบลโพธิ์ทอง/เทศบาลตำบลโพธิ์ทอง

นาวี สุขุติ

17 พฤษภาคม 2567 11:20:36

แบบฟอร์มรายงานหรือสรุปราคากลางงานก่อสร้างทาง สะพาน และท่อเหลี่ยม

ชื่อโครงการ/งานก่อสร้าง ประเภทราคาจ้างปรับปรุงซ่อมแซมผิวจราจรปูพาราเอซฟัลท์คอกกรีต บริเวณจากสะพานคลองสายทรายริมแม่น้ำบอยถึงบ้านน้ำตี่ไม่โพธิ์ทอง หมู่ที่ 4-5 ตำบลบางแก้ว อำเภอโพธิ์ทอง จังหวัดอ่างทอง เทศบาลตำบลโพธิ์ทอง อำเภอโพธิ์ทอง จังหวัดอ่างทอง ตัวช่วยปรับกวาดราคาอิเล็กทรอนิกส์ (e-bidding)

หน่วยงานเจ้าของโครงการ/งานก่อสร้าง เทศบาลตำบลโพธิ์ทอง/เทศบาลตำบลโพธิ์ทอง

(จีฬาวร คีตกุลลา)
ประธานกรรมการกำหนดราคากลาง

(นุญเลิศ พลทิพย์)
กรรมการกำหนดราคากลาง

(นววิ สุขดี)
กรรมการกำหนดราคากลาง
เนตอด้งนพพรเรอ Swndol

(นางสาววิภาพร คีตกุลลา)
รองปลัดเทศบาล รักษาการช่างแผน
ปลัดเทศบาลตำบลโพธิ์ทอง

<input checked="" type="radio"/> คำเนินการ	<input type="radio"/> อนุมัติ
<input type="radio"/> ชอบ	<input type="radio"/> ถ้อยกชี้แจง
<input type="radio"/> ทราบ	<input type="radio"/>
	
(นางสาวผกา มาศ กุประตัญญู) นายกเทศมนตรีตำบลโพธิ์ทอง	

โครงการ : ประกวดราคาจากก่อสร้างปรับปรุงซ่อมแซมผิวจราจรปูพาราแอสฟัลติกคอนกรีต บริเวณจากสะพานคลองสาทรรายริมแม่น้ำนอยถึงร้านน้ำดื่มโพธิ์ทอง หมู่ที่ 4-5 ตำบลบางแก้ว อำเภอโพธิ์ทอง จังหวัดอ่างทอง

**แบบสรุปข้อมูลวัสดุและค่าดำเนินการ
งานก่อสร้างทาง สะพาน และท่อเหลี่ยม**

โครงการ/งานก่อสร้าง ประกวดราคาจากก่อสร้างปรับปรุงซ่อมแซมผิวจราจรปูพาราแอสฟัลติกคอนกรีต บริเวณจากสะพานคลองสาทรรายริมแม่น้ำนอยถึงร้านน้ำดื่มโพธิ์ทอง หมู่ที่ 4-5 ตำบลบางแก้ว อำเภอโพธิ์ทอง จังหวัดอ่างทอง

อำเภอโพธิ์ทอง จังหวัดอ่างทอง เทศบาลตำบลโพธิ์ทอง อำเภอโพธิ์ทอง จังหวัดอ่างทอง ควบวิธีประกวดราคาอิเล็กทรอนิกส์ (e-bidding) /

สาย ถนนบางแก้ว 10 งานปรับปรุงซ่อมแซมผิวจราจรปูพาราแอสฟัลติกคอนกรีตบริเวณจากสะพานคลองสาทรรายริมแม่น้ำนอยถึงร้านน้ำดื่มโพธิ์ทอง หมู่ที่ 4-5 ตำบลบางแก้ว อำเภอโพธิ์ทอง จังหวัดอ่างทอง

ตอน

อยู่ในท้องที่จังหวัด อ่างทอง เขตฝนตก ปกติ ราคาน้ำมันโหลรา 31.44 บาท/ลิตร

อัตราดอกเบี้ยเงินกู้ (MLR) 7.00% เงินล่วงหน้าจ่าย 0.00%

เงินประกันผลงานหัก 0.00% ภาษีมูลค่าเพิ่ม 7.00%

ที่	รายการ	หน่วย	ค่าวัสดุ (บาท)	ระยะขนส่ง (กม.)	ค่าขนส่ง (บาท)	ค่าขนส่งขึ้นลง (บาท)	ค่าตัด/ ตัดเหล็ก (บาท)	รวม (บาท)	วันที่ที่กระทรวง พาณิชย์ประกาศ ล่าสุด	แหล่งที่มา
1	ยางมะตอยชนิดเอีแข็งตั้งรกราดCRS-2บรรจุBULK	ตัน	23,666.67	100.00	158.73	25.00	0.00	23,850.40	ณ.ย. 2567	
2	PARAAC	ตัน	35,000.00	241.00	382.10	35.00	0.00	35,417.10	ณ.ย. 2567	บันทึกสืบ
3	หินผสมแอสฟัลต์ติกคอนกรีต	ลบ.ม.	201.00	61.00	97.06	0.00	0.00	298.06	พ.ศ. 2567	บันทึกสืบ

โครงการ : ประกวดราคาจ้างก่อสร้างปรับปรุงซ่อมแซมผิวจราจรปูพาราแอสฟัลท์ติกคอนกรีต บริเวณจากสะพานคลองสาทรารยิมแม่น้ำตมโพธิ์ทอง หมู่ที่ 4-5 ตำบลอ่างแก้ว อำเภอโพธิ์ทอง จังหวัดอ่างทอง
 เทศบาลตำบลโพธิ์ทอง อำเภอโพธิ์ทอง จังหวัดอ่างทอง ด้วยวิธีประกวดราคาอิเล็กทรอนิกส์ (e-bidding) /
 จ้างปรับปรุงซ่อมแซมผิวจราจรปูพาราแอสฟัลท์ติกคอนกรีตบริเวณจากสะพานคลองสาทรารยิมแม่น้ำตมโพธิ์ทอง หมู่ที่ 4-5 ตำบลอ่างแก้ว อำเภอโพธิ์ทอง จังหวัดอ่างทอง
Factor F งานก่อสร้างสิ่งพื้นฐาน : อัตราดอกเบี้ยเงินกู้สำหรับใช้เป็นเกณฑ์ในการคำนวณราคาจ้างก่อสร้าง (ร้อยละ 7)

เงินลงทุนหาย 0.00 % ดอกเบี้ยเงินกู้ 7.00 % ต่อปี
 เงินประกันผลงานหัก 0.00 % ค่าภาษีมูลค่าเพิ่ม (VAT) 7.00 %

ค่าจ้างงาน (ทุน) ล้านบาท	ค่าใช้จ่ายในการดำเนินงานก่อสร้าง (%)				รวมในรูปแบบ Factor F	ภาษีมูลค่าเพิ่ม (VAT)	Factor F	Factor F ผูก 1	Factor F ผูก 2
	ค่าอำนวยความสะดวก	ค่าดอกเบี้ย	ค่ากำไร	รวมค่าเสียหาย					
≤5.00	20.8338	1.1666	5.5000	27.5004	1.2750	1.0700	1.3642	1.3848	1.4054
10.00	16.0808	1.1666	5.5000	22.7474	1.2274	1.0700	1.3133	1.3345	1.3557
20.00	10.6384	1.1666	5.5000	17.3050	1.1730	1.0700	1.2551	1.2742	1.2933
30.00	7.5559	1.1666	5.5000	14.2225	1.1422	1.0700	1.2221	1.2394	1.2567
40.00	7.4310	1.1666	5.0000	13.5976	1.1359	1.0700	1.2154	1.2342	1.2530
50.00	6.9412	1.1666	5.0000	13.1078	1.1310	1.0700	1.2101	1.2290	1.2480
60.00	6.3772	1.1666	5.0000	12.5438	1.1254	1.0700	1.2041	1.2230	1.2418
70.00	6.3435	1.1666	4.5000	12.0101	1.1201	1.0700	1.1985	1.2177	1.2370

โครงการ : ประกวดราคาจ้างก่อสร้างปรับปรุงซ่อมแซมผิวจราจรปูพาราแอสฟัลท์ติกคอนกรีต บริเวณจากสะพานคลองสาหร่ายริมแม่น้ำน้อยถึงบ้านน้อยใต้โพธิ์ทอง หมู่ที่ 4-5 ตำบลอาจแก้ว อำเภอโพธิ์ทอง จังหวัดอ่างทอง

จากปรับปรุงซ่อมแซมผิวจราจรปูพาราแอสฟัลท์ติกคอนกรีตบริเวณจากสะพานคลองสาหร่ายริมแม่น้ำน้อยถึงบ้านน้อยใต้โพธิ์ทอง หมู่ที่ 4-5 ตำบลอาจแก้ว อำเภอโพธิ์ทอง จังหวัดอ่างทอง

เทศบาลตำบลโพธิ์ทอง อำเภอโพธิ์ทอง จังหวัดอ่างทอง

Factor F งานก่อสร้างทุกขั้ว : อัตราดอกเบี้ยเงินกู้สำหรับใช้เป็นเกณฑ์ในการคำนวณราคากลางงานก่อสร้าง (ร้อยละ 7)

เงินลงทุนหาย 0.00 % ดอกเบี้ยเงินกู้ 7.00 % ต่อปี

เงินประกันผลงานหัก 0.00 % ค่าภาษีมูลค่าเพิ่ม (VAT) 7.00 %

ค่าจ้าง (ทุน) ล้านบาท	ค่าใช้จ่ายในการดำเนินงานก่อสร้าง (%)				รวมในรูปแบบ Factor F	ภาษีมูลค่าเพิ่ม (VAT)	Factor F	Factor F ผันซุก 1	Factor F ผันซุก 2
	ค่าดำเนินการ	ค่าดอกเบี้ย	ค่ากำไร	รวมค่าใช้จ่าย					
80.00	6.0233	1.1666	4.5000	11.6899	1.1168	1.0700	1.1949	1.2143	1.2336
90.00	5.4722	1.1666	4.5000	11.1388	1.1113	1.0700	1.1890	1.2078	1.2265
100.00	5.1693	1.1666	4.5000	10.8359	1.1083	1.0700	1.1858	1.2042	1.2226
110.00	4.7961	1.1666	4.0000	9.9627	1.0996	1.0700	1.1765	1.1945	1.2125
120.00	4.7235	1.1666	4.0000	9.8901	1.0989	1.0700	1.1758	1.1940	1.2122
130.00	4.4428	1.1666	4.0000	9.6094	1.0960	1.0700	1.1727	1.1906	1.2085
140.00	4.3285	1.1666	4.0000	9.4951	1.0949	1.0700	1.1715	1.1895	1.2076
150.00	4.1865	1.1666	4.0000	9.3531	1.0935	1.0700	1.1700	1.1879	1.2057

นารี สุชาติ

17 พฤษภาคม 2567 11:20:56

โครงการ : ประกวดราคาจ้างก่อสร้างปรับปรุงซ่อมแซมผิวจราจรปูพาราแอสฟัลท์ติกคอนกรีต บริเวณจากสะพานคลองสหราษฎร์มนำน้อยถึงรางน้ำใต้ไม่ไธทอง หมู่ที่ 4-5 ตำบลอ่าวแก้ว อำเภอไทรทอง จังหวัดอ่างทอง

เทศบาลตำบลไทรทอง อำเภอไทรทอง จังหวัดอ่างทอง คุ้มวิธิประกวดราคาอิเล็กทรอนิกส์ (e-bidding) /

งานปรับปรุงซ่อมแซมผิวจราจรปูพาราแอสฟัลท์ติกคอนกรีตบริเวณจากสะพานคลองสหราษฎร์มนำน้อยถึงรางน้ำใต้ไม่ไธทอง หมู่ที่ 4-5 ตำบลอ่าวแก้ว อำเภอไทรทอง จังหวัดอ่างทอง

Factor F งานก่อสร้างทั่วไป : อัตราดอกเบี้ยเงินกู้สำหรับใช้เป็นเกณฑ์ในการคำนวณราคาากลางก่อสร้าง (ร้อยละ 7)

เงินลงทุนจาก 0.00 % ดอกเบี้ยเงินกู้ 7.00 % ต่อปี

เงินประกันผลงานหัก 0.00 % ค่าภาษีมูลค่าเพิ่ม (VAT) 7.00 %

ค่าจ้าง (ทุน) ล้านบาท	ค่าใช้จ่ายในการคำนวณก่อสร้าง (%)				รวมในรูปแบบ Factor F	ภาษีมูลค่าเพิ่ม (VAT)	Factor F	Factor F ฝนชุก 1	Factor F ฝนชุก 2
	ค่าอำนวยความสะดวก	ค่าดอกเบี้ย	ค่ากำไร	รวมค่าใช้จ่าย					
240.00	3.8615	1.1666	3.5000	8.5281	1.0852	1.0700	1.1611	1.1796	1.1980
250.00	3.7521	1.1666	3.5000	8.4187	1.0841	1.0700	1.1599	1.1782	1.1965
260.00	3.6511	1.1666	3.5000	8.3177	1.0831	1.0700	1.1589	1.1770	1.1951
270.00	3.5577	1.1666	3.5000	8.2243	1.0822	1.0700	1.1579	1.1759	1.1939
280.00	3.4708	1.1666	3.5000	8.1374	1.0813	1.0700	1.1569	1.1748	1.1926
290.00	3.3900	1.1666	3.5000	8.0566	1.0805	1.0700	1.1561	1.1738	1.1915
300.00	3.3145	1.1666	3.5000	7.9811	1.0798	1.0700	1.1553	1.1729	1.1905
350.00	3.2735	1.1666	3.5000	7.9401	1.0794	1.0700	1.1549	1.1724	1.1900

นาวี สุชาติ

17 พฤษภาคม 2567 11:20:56

โครงการ : ประมวลราคาจากก่อสร้างปรับปรุงซ่อมแซมผิวจราจรปูพาราแอสฟัลท์ติกคอนกรีต บริเวณจากสะพานคลองสำหรับแม่น้ำน้อยถึงบ้านน้ำตมโพธิ์ทอง หมู่ที่ 4-5 ตำบลบางแก้ว อำเภอโพธิ์ทอง จังหวัดอ่างทอง
 เลขที่หนังสือ : อัตราดอกเบี้ยเงินกู้สำหรับใช้เป็นเกณฑ์ในการคำนวณราคาผลงานก่อสร้าง (ร้อยละ 7)

ค่างานต้นทุนรวมทั้งโครงการ 828,543.29 บาท
 ผลรวมค่างานต้นทุนงานก่อสร้างทาง 828,543.29 บาท
 แผลงของเงินงบประมาณ 1,130,000.00 บาท
 แผลงของเงินนอกงบประมาณ 0.00 บาท

จากตาราง Factor F งานก่อสร้างทาง
 เงินลงทุนจากย 0.00 % ดอกเบี้ยเงินกู้ 7.00 % ต่อปี
 เงินประกันผลงานหัก 0.00 % ค่าภาษีมูลค่าเพิ่ม (VAT) 7.00 %

Factor F งานก่อสร้างทาง

ค่างานต้นทุน	Factor F
5,000,000.00	1.3642

โครงการ : ประกวดราคาจ้างก่อสร้างปรับปรุงซ่อมแซมผิวจราจรปูพาราแอสฟัลต์ติกคอนกรีต
 บริเวณจากสะพานคลองสาหร่ายริมแม่น้ำน้อยถึงร้านน้ำดื่มโพธิ์ทอง หมู่ที่ 4-5 ตำบลอ่างแก้ว อำเภอโพธิ์ทอง จังหวัดอ่างทอง
 เทศบาลตำบลโพธิ์ทอง อำเภอโพธิ์ทอง จังหวัดอ่างทอง ด้วยวิธีประกวดราคาอิเล็กทรอนิกส์ (e-bidding) /
 รายงาน **ค่าดำเนินการและค่าเสื่อมราคาเครื่องจักร**
 จ้างปรับปรุงซ่อมแซมผิวจราจรปูพาราแอสฟัลต์ติกคอนกรีตบริเวณจากสะพานคลองสาหร่ายริมแม่น้ำน้อยถึงร้านน้ำดื่มโพธิ์ทอง หมู่ที่ 4-5
 ตำบลอ่างแก้ว อำเภอโพธิ์ทอง จังหวัดอ่างทอง
 เลขที่หนังสือ : ประกาศคณะกรรมการราคากลาง ลว. 19 ต.ค. 61

ราคาน้ำมันเชื้อเพลิงโซลา ที่ อำเภอเมือง 31.00 - 31.99 บาท / ลิตร

ลำดับ	ลักษณะงาน	หน่วย	หน่วยค่าดำเนินการ บาท/หน่วย	ค่าเสื่อมราคา (บาท)		รวมค่างาน (บาท)	
				ปกติ	ฝนชุก	ปกติ	ฝนชุก
1	งานถางป่าขุดตอ						
	ขนาดเบา	ตร.ม.	1.52	0.22	0.28	1.74	1.80
	ขนาดหนัก	ตร.ม.	4.78	0.78	0.98	5.56	5.76
	ขนาดกลาง	ตร.ม.	3.15	0.55	0.69	3.70	3.84
2	งานดินคันทาง						
	ขุด - ขน	ลบ.ม. หลวม	18.47	3.51	4.39	21.98	22.86
	บดทับ	ลบ.ม. แน่น	35.59	10.80	13.50	46.39	49.09
3	งานตัด - ขึ้นรูปคันทาง						
	ดิน - ขุดตัด	ลบ.ม. ปกติ	18.59	3.06	3.83	21.65	22.42
	- ดันและตัก	ลบ.ม. หลวม	58.64	19.00	23.75	77.64	82.39
	หินแข็ง - เจาะระเบิด	ลบ.ม. ปกติ	63.34	4.66	5.83	68.00	69.17
	- ดันและตัก	ลบ.ม. หลวม	35.63	5.18	6.48	40.81	42.11
	หินผุ - ขุดตัด	ลบ.ม. ปกติ	29.72	3.34	4.18	33.06	33.90
	- ตัก	ลบ.ม. หลวม	6.66	1.70	2.13	8.36	8.79
4	งานวัสดุคัดเลือก ลูกเรียงรองพื้นทาง						
	ขุด - ขน	ลบ.ม. หลวม	25.86	6.52	8.15	32.38	34.01
	บดทับ	ลบ.ม. แน่น	42.70	12.96	16.20	55.66	58.90
	ผสม (ผสมกับวัสดุอื่นๆ)	ลบ.ม. แน่น	8.38	1.46	1.83	9.84	10.21

นาวิ สุชาติ

17 พฤษภาคม 2567 11:21:58

หน้า 1 จาก 4

ลำดับ	ลักษณะงาน	หน่วย	หน่วยค่าดำเนินการ บาท/หน่วย	ค่าเสื่อมราคา (บาท)		รวมค่างาน (บาท)	
				ปกติ	ฝนชุก	ปกติ	ฝนชุก
5	งานไหลทางลูกรัง ผสม - บดทับ						
	ผสม (ผสมกับวัสดุอื่นๆ)	ลบ.ม. แน่น	15.77	2.75	3.44	18.52	19.21
	บดทับ	ลบ.ม. แน่น	50.86	20.90	26.13	71.76	76.99
6	งานพื้นทาง (หินคลุก)						
	ผสม (Blend)	ลบ.ม. แน่น	20.65	4.20	5.25	24.85	25.90
	บดทับ	ลบ.ม. แน่น	62.39	25.71	32.14	88.10	94.53
7	งานตัดแต่งชั้นบนไค	ลบ.ม. แน่น	6.50	1.66	2.08	8.16	8.58
8	งานชุดรีดคันทางเดิมแล้วบดทับ						
	ลูกรัง 10 ซม.	ตร.ม.	8.93	2.11	2.64	11.04	11.57
	ผิว AC 5 ซม.	ตร.ม.	9.71	1.75	2.19	11.46	11.90
	หินคลุก 10 ซม.	ตร.ม.	10.89	3.38	4.23	14.27	15.12
9	งานลาดยางไพรม์โค้ด	ตร.ม.	6.79	0.62	0.78	7.41	7.57
10	งานลาดยางแทคโค้ด	ตร.ม.	6.29	0.88	1.10	7.17	7.39
11	งานผิวทางแบบบาง						
	ชั้นเดียว (1/2 ")	ตร.ม.	14.68	2.21	2.76	16.89	17.44
	สองชั้น (1 " + 1/2 ")	ตร.ม.	44.17	6.64	8.30	50.18	52.47
	สองชั้น (3/4 " + 3/8 ")	ตร.ม.	30.16	4.54	5.68	34.70	35.84
	ชั้นเดียว (3/4 ")	ตร.ม.	20.28	3.05	3.81	23.33	24.09
12	งานเคลือบหิน ขัดฝุ่น (Pre - Coat)						
	ชั้นเดียว (1/2 ")	ลบ.ม. หลวม	1.83	0.49	0.61	2.32	2.44
	สองชั้น (1 " + 1/2 ")	ลบ.ม. หลวม	5.49	1.47	1.84	6.96	7.33
	สองชั้น (3/4 " + 3/8 ")	ลบ.ม. หลวม	3.75	1.00	1.25	4.75	5.00
	ชั้นเดียว (3/4 ")	ลบ.ม. หลวม	2.52	0.68	0.85	3.20	3.37
13	งานผิวทางแอสฟัลท์ติกคอนกรีต						
	ค่าผสมวัสดุแอสฟัลท์ติกคอนกรีต	ตัน	377.22	16.77	20.96	393.99	398.18

โครงการ : ประเมินราคาจ้างก่อสร้างปรับปรุงซ่อมแซมผิวจราจรปูพาราแอสฟัลท์ติกคอนกรีต

เลขที่หนังสือ : ประกาศคณะกรรมการราคากลาง ลว. 19 ต.ค. 61

ลำดับ	ลักษณะงาน	หน่วย	หน่วยค่าดำเนินการ บาท/หน่วย	ค่าเสื่อมราคา (บาท)		รวมค่างาน (บาท)	
				ปกติ	ฝนชุก	ปกติ	ฝนชุก
	งานปูลาดและบดทับ ผิว AC หนา 5 ซม.บนผิวแตกโค้ด	ตร.ม.	9.57	2.28	2.85	11.85	12.42
	งานปูลาดและบดทับ ผิว AC หนา 5 ซม.บนผิวโพรมีโค้ด	ตร.ม.	12.36	2.82	3.53	15.18	15.89
	ค่าขนส่งอุปกรณ์ 80 ตัน ระยะขนส่ง 100-300 กม. ค่าติดตั้งเครื่องผสม	ครั้ง	250,000.00	0.00	0.00	0.00	0.00
14	งานผิวทางคอนกรีต						
	ค่าติดตั้งเครื่องผสม	ครั้ง	150,000.00	0.00	0.00	0.00	0.00
	ค่าบ่มผิวทางคอนกรีต	ตร.ม.	8.35	1.06	1.33	9.41	9.68
	ค่าหยอดยางรอยต่อคอนกรีต	เมตร	12.38	2.39	2.99	14.77	15.37
	ค่าตัดรอยต่อคอนกรีต และหยอดยาง	เมตร	21.10	2.53	3.16	23.63	24.26
	ค่าปูผิวคอนกรีต	ตร.ม.	10.25	1.92	2.40	12.17	12.65
	ค่าแบบข้างติดตามยาว 2 ข้าง	เมตร	15.26	5.34	6.68	20.60	21.94
	ค่าขนส่งคอนกรีต	ลบ.ม./กม.	13.16	1.74	2.18	14.90	15.34
	ค่าผสมคอนกรีต	ลบ.ม.	163.64	35.15	43.94	198.79	207.58
15	งาน Stabilized Layer						
	ค่าผสมวัสดุ ลูกกรัง	ลบ.ม. แน่น	33.13	11.03	13.79	44.16	46.92
	ค่าบ่มวัสดุ หินคลุก	ลบ.ม. แน่น	41.75	5.29	6.61	47.04	48.36
	ค่าผสมวัสดุ หินคลุก	ลบ.ม. แน่น	36.44	11.03	13.79	47.47	50.23
	ค่าบ่มวัสดุ ลูกกรัง	ลบ.ม. แน่น	41.75	5.29	6.61	47.04	48.36
16	งาน Pavement In Place Recycling						
	ขุดลึกเฉลี่ย 15 ซม.	ตร.ม.	23.03	5.92	7.40	28.95	30.43
	ขุดลึกเฉลี่ย 30 ซม.	ตร.ม.	46.06	11.83	14.79	57.89	60.85
	ขุดลึกเฉลี่ย 25 ซม.	ตร.ม.	38.38	9.86	12.33	48.24	50.71
	ขุดลึกเฉลี่ย 20 ซม.	ตร.ม.	28.79	7.39	9.24	36.18	38.03

ลำดับ	ลักษณะงาน	หน่วย	หน่วยค่าดำเนินการ บาท/หน่วย	ค่าเสื่อมราคา (บาท)		รวมค่างาน (บาท)	
				ปกติ	ฝนชุก	ปกติ	ฝนชุก
17	งาน Slurry Seal	ตร.ม.	10.45	2.07	2.59	12.52	13.04
18	งาน Fog Spray	ตร.ม.	2.40	0.39	0.49	2.79	2.89
19	งาน Hot Mixed Recycling (บดทับ)						
	ขุดลึก 3 ซม.	ตร.ม.	44.71	5.86	7.33	50.57	52.04
	ขุดลึก 6 ซม.	ตร.ม.	89.50	9.00	11.25	98.50	100.75
	ขุดลึก 5 ซม.	ตร.ม.	73.82	8.11	10.14	81.93	83.96
	ขุดลึก 4 ซม.	ตร.ม.	60.94	7.39	9.24	68.33	70.18
20	งาน Milling						
	ขุดลึก 5 ซม.	ตร.ม.	10.83	1.97	2.46	12.80	13.29
	ขุดลึก 10 ซม.	ตร.ม.	12.64	2.30	2.88	14.94	15.52
21	งานถนนดินซีเมนต์ปรับปรุงคุณภาพด้วยยางธรรมชาติ						
	ค่าเกี่ยผสม	ลบ.ม.แน่น	19.96	2.44	3.05	22.40	23.01

แบบฟอร์มบันทึกแสดงเหตุผลความจำเป็นรายละเอียดของการสืบและกาทำหนดราคาและหรือแหล่งวัสดุก่อสร้าง

รายงานจากแหล่งของข้อมูล

ชื่อโครงการ ประกวดราคาจ้างก่อสร้างปรับปรุงซ่อมแซมผิวจราจรปูพาราแอสฟัลต์ติกคอนกรีต บริเวณจากสะพานคลองสาทรรายิมแม่น้ำน้อยถึงรามคำแหงใต้โพธิ์ทอง หมู่ที่ 4-5 ตำบลอ่าวแก้ว อำเภอโพธิ์ทอง

หน่วยงาน จังหวัดอ่างทอง เทศบาลตำบลโพธิ์ทอง อำเภอโพธิ์ทอง จังหวัดอ่างทอง ด้วยวิธีประกวดราคาอิเล็กทรอนิกส์ (e-bidding) / ผู้เตรียมข้อมูลให้แหล่งข้อมูล / องค์กรปกครองส่วนท้องถิ่นหรือผู้ประกอบการบริเวณจากสะพานคลองสาทรรายิมแม่น้ำน้อยถึงรามคำแหงใต้โพธิ์ทอง หมู่ที่ 4-5 ตำบลอ่าวแก้ว อำเภอโพธิ์ทอง จังหวัดอ่างทอง

ลำดับที่	รายการ	หน่วย	ท้องที่ก่อสร้าง	ท้องที่ก่อสร้างจังหวัดใกล้เคียง	แหล่งผลิต	หน่วยงานภาครัฐ	สำนักงานประมาณ	อื่นๆ	สถานที่สืบ	วันที่สืบราคา	เหตุผลการสืบราคา
1	PARAAC	ตัน			X				บริษัท เรย์โคลแอสฟัลท์	01 เมษายน 2567	เนื่องจากราคาพาณิชย์จังหวัดและส่วนกลางไม่มี
2	หินผสมแอสฟัลต์ติกคอนกรีต	ลบ.ม.			X				สำนักงานพาณิชย์จังหวัดสระบุรี	16 พฤษภาคม 2567	สืบจากราคาพาณิชย์จังหวัดสระบุรี
รวมทั้งสิ้น (รายการ)			-	-	2	-	-	-			

โครงการ : ประกวดราคาจ้างก่อสร้างปรับปรุงซ่อมแซมผิวจราจรปูพาราแอสฟัลท์ติกคอนกรีต
บริเวณจากสะพานคลองสาหร่ายริมแม่น้ำน้อยถึงร้านน้ำดื่มโพธิ์ทอง หมู่ที่ 4-5 ตำบลอ่างแก้ว อำเภอโพธิ์ทอง จังหวัดอ่างทอง
เทศบาลตำบลโพธิ์ทอง อำเภอโพธิ์ทอง จังหวัดอ่างทอง ด้วยวิธีประกวดราคาอิเล็กทรอนิกส์ (e-bidding) /
จ้างปรับปรุงซ่อมแซมผิวจราจรปูพาราแอสฟัลท์ติกคอนกรีตบริเวณจากสะพานคลองสาหร่ายริมแม่น้ำน้อยถึงร้านน้ำดื่มโพธิ์ทอง หมู่ที่ 4-5
รายละเอียดการคำนวณค่างานต้นทุนต่อหน่วย
ตำบลอ่างแก้ว อำเภอโพธิ์ทอง จังหวัดอ่างทอง

1 งานผิวทาง (SURFACE COURSES)

1.1 งานไพรม์โค้ต และแทคโค้ต (PRIME COAT & TACK COAT)

1.1.1 [4.1(2)]งานลาดแอสฟัลท์แทคโค้ต (TACK COAT)

ค่างาน CRS-2 0.30 ลิตร @ (23,850.400 บาท/ตัน) /1,000	=	7.155 บาท/ตร.ม.
ค่าดำเนินการ + ค่าเสื่อมราคา (งานลาดยางแทคโค้ต)	=	7.170 บาท/ตร.ม.
ค่าใช้จ่ายรวม = 7.155 + 7.170	=	14.325 บาท/ตร.ม.
ค่างานต้นทุน	=	14.32 บาท/ตร.ม.

โครงการ : ประกวราคาจ้างก่อสร้างปรับปรุงซ่อมแซมผิวจราจรปูพาราแอสฟัลต์ติกคอนกรีต บริเวณจากสะพานคลองสาหร่ายริมแม่น้ำน้อยถึงร้านน้ำดื่มโพธิ์ทอง หมู่ที่ 4-5 ตำบลอ่างแก้ว อำเภอโพธิ์ทอง จังหวัดอ่างทอง เทศบาลตำบลโพธิ์ทอง อำเภอโพธิ์ทอง จังหวัดอ่างทอง ด้วยวิธีประกวดราคาอิเล็กทรอนิกส์ (e-bidding) / จ้างปรับปรุงซ่อมแซมผิวจราจรปูพาราแอสฟัลต์ติกคอนกรีตบริเวณจากสะพานคลองสาหร่ายริมแม่น้ำน้อยถึงร้านน้ำดื่มโพธิ์ทอง หมู่ที่ 4-5 **รายละเอียดการคำนวณค่างานต้นทุนต่อหน่วย** ตำบลอ่างแก้ว อำเภอโพธิ์ทอง จังหวัดอ่างทอง

1 งานผิวทาง (SURFACE COURSES)

1.2 งานแอสฟัลต์คอนกรีต (ASPHALT CONCRETE)

1.2.1 [4.4(8)]งาน PARA ASPHALT CONCRETE หนา 5.000 ซม.

ความหนา 5.000 ซม.

ปริมาณงาน ASPHALT CONCRETE ทั้งโครงการ	=	10,000.000 ตัน
ค่าขนส่งอุปกรณ์ 80 ตัน 100.000 กม. (ไม่เกิน 300 กม.) 158.730 บาท/ตัน	=	1.909 บาท/ตัน
ค่าติดตั้งเครื่องผสม : 250,000 / 10,000.000	=	25.000 บาท/ตัน
(กรณีที่ปริมาณงาน ASPHALT CONCRETE ทั้งโครงการ น้อยกว่า 10,000 ตัน ให้ใช้ปริมาณ ASPHALT CONCRETE	=	10,000
ค่างาน PARA AC (จากตารางที่ 2) 5.200 % = 0.052 ตัน @ 35,417.100 บาท/ตัน	=	1,841.689 บาท/ตัน
ค่าหินผสมแอสฟัลต์ 0.74 ลบ.ม. @ 298.060 บาท/ลบ.ม.	=	220.564 บาท/ตัน
ค่าดำเนินการ + ค่าเสื่อม (ค่าผสมวัสดุแอสฟัลต์ติกคอนกรีต) x 1.10	=	433.389 บาท/ตัน
ค่าขนส่ง 0.500 กม. (ปกติใช้ L/4)	=	4.530 บาท/ตัน
ค่าดำเนินการ + ค่าเสื่อม (งานปูลาดและบดทับ ผิว AC หนา 5 ซม.บนผิวแตกโค้ด บาท/ตร.ม. x 1.000 (ตัวแปร) x 8.330 ตร.ม./ตัน) x 1.10	=	108.581 บาท/ตัน
ค่าใช้จ่ายรวม	=	2,635.662 บาท/ตัน
ค่างานต้นทุน = 2,635.66 / 8.33	=	316.40 บาท/ตร.ม.

โครงการ : ประกวดราคาจ้างก่อสร้างปรับปรุงซ่อมแซมผิวจราจรปูพาราแอสฟัลท์ติกคอนกรีต
บริเวณจากสะพานคลองสาหร่ายริมแม่น้ำน้อยถึงร้านน้ำดื่มโพธิ์ทอง หมู่ที่ 4-5 ตำบลอ่างแก้ว อำเภอโพธิ์ทอง จังหวัดอ่างทอง
เทศบาลตำบลโพธิ์ทอง อำเภอโพธิ์ทอง จังหวัดอ่างทอง ด้วยวิธีประกวดราคาอิเล็กทรอนิกส์ (e-bidding) /
จ้างปรับปรุงซ่อมแซมผิวจราจรปูพาราแอสฟัลท์ติกคอนกรีตบริเวณจากสะพานคลองสาหร่ายริมแม่น้ำน้อยถึงร้านน้ำดื่มโพธิ์ทอง หมู่ที่ 4-5
รายละเอียดการคำนวณค่างานต้นทุนต่อหน่วย
ตำบลอ่างแก้ว อำเภอโพธิ์ทอง จังหวัดอ่างทอง

1 งานผิวทาง (SURFACE COURSES)

1.3 งานเบ็ดเตล็ด (MISCELLANEOUS)

1.3.1 งานตีเส้นจราจร (MARKINGS)

1.3.1.1 [6.15(2)]THERMOPLASTIC PAINT ระดับ 1(YELLOW & WHITE)

ค่าสี 4.000 กก./ตร.ม. @ 49.500 (บาท/กก.)	=	198.000 บาท/ตร.ม.
ค่าลูกแก้ว 0.500 กก./ตร.ม. @ 60.000 (บาท/กก.)	=	30.000 บาท/ตร.ม.
ค่า PRIMER 1.00 ตร.ม. @ 24.000 (บาท/ตร.ม.)	=	24.000 บาท/ตร.ม.
ค่าดำเนินการ (ค่าแรงและค่าเสื่อมราคาเครื่องมือฯ) @ 38.000 (บาท/ตร.ม.)	=	38.000 บาท/ตร.ม.
ค่าทดสอบความหนา, Factorการสะท้อนแสง, การสะท้อนแสง @ 0.000 (บาท/ตร.ม.)	=	0.000 บาท/ตร.ม.
ค่างานต้นทุน	=	290.00 บาท/ตร.ม.



กองช่างเทศบาลตำบลโพธิ์ทอง

โครงการ ปรับปรุงซ่อมแซมผิวจราจรปูพาราแอสฟัลท์ติกคอนกรีต
บริเวณจากสะพานคลองสาหร่ายริมแม่น้ำน้อย ถึงร้านน้ำดื่มโพธิ์ทอง
หมู่ที่ 4 - หมู่ที่ 5 ตำบลอ่างแก้ว อำเภอโพธิ์ทอง จังหวัดอ่างทอง

เทศบาลตำบลโพธิ์ทอง

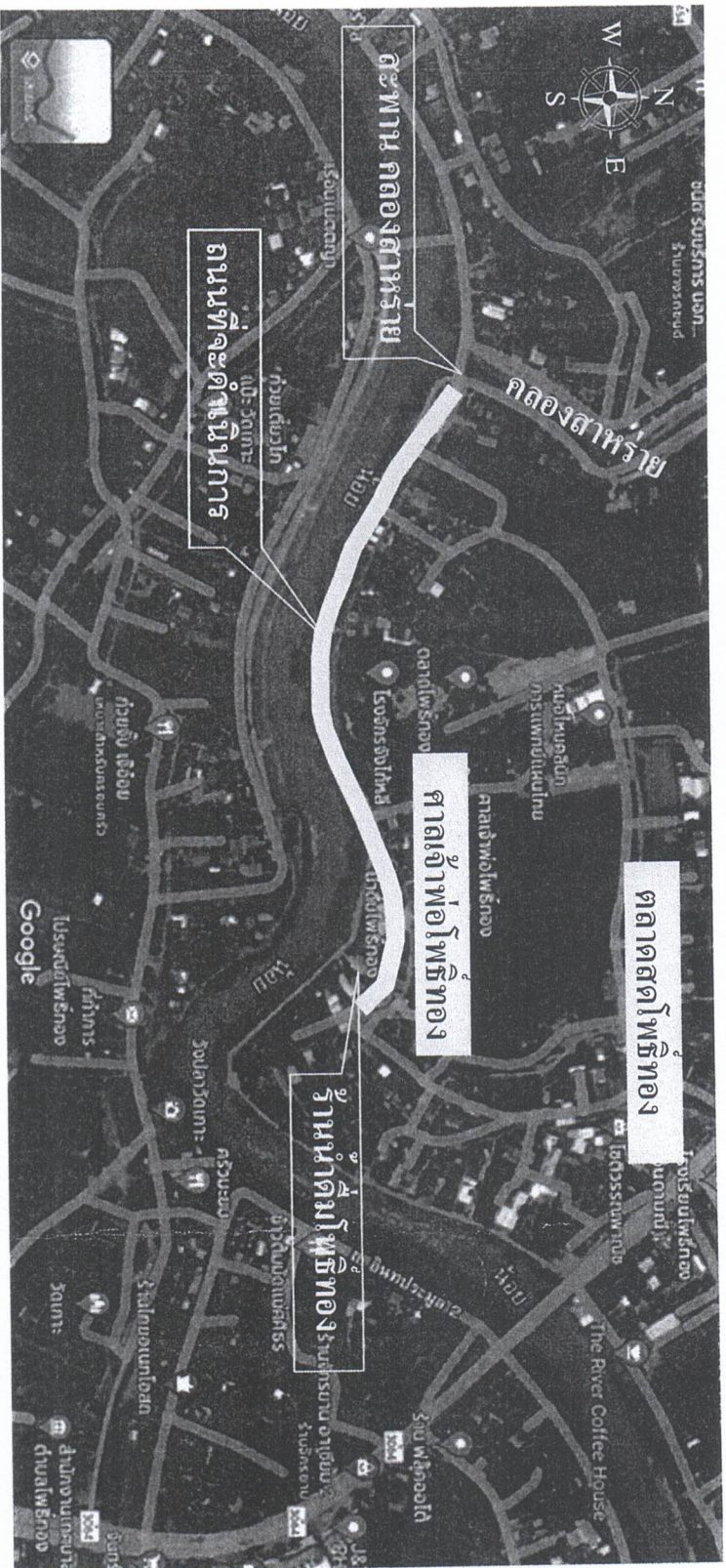

แผนที่สังเขป

NO SCALE



กองช่าง

แบบก่อสร้าง

โครงการ ปรับปรุง ช่องแม่ขมิฬ
 งบประมาณ ๒๐๑๖ ปี
 ๑. งานก่อสร้างฝาย
 ๒. งานก่อสร้างคันดิน
 ๓. งานก่อสร้างคูน้ำ
 ๔. งานก่อสร้างคันดิน
 ๕. งานก่อสร้างคันดิน
 ๖. งานก่อสร้างคันดิน
 ๗. งานก่อสร้างคันดิน
 ๘. งานก่อสร้างคันดิน
 ๙. งานก่อสร้างคันดิน
 ๑๐. งานก่อสร้างคันดิน

สำรวจ

นาย นววิ สุชาติ

เขียนแบบ

นาย นววิ สุชาติ

ตรวจ

(นาย บัณฑิต ขวัญเมือง)
 ผู้อำนวยการกองช่าง

เห็นชอบ

(นางสาว สุวิภาพร - กิตติคำ)
 รองปลัดเทศบาล

เห็นชอบ

(นาย ฤทธิชัย - สอนสม)
 ปลัดเทศบาล

อนุมัติโครงการ

(นางสาว ผาณิต - กุประสิทธิ์)
 นายกเทศมนตรี

วันที่

แบบเลขที่

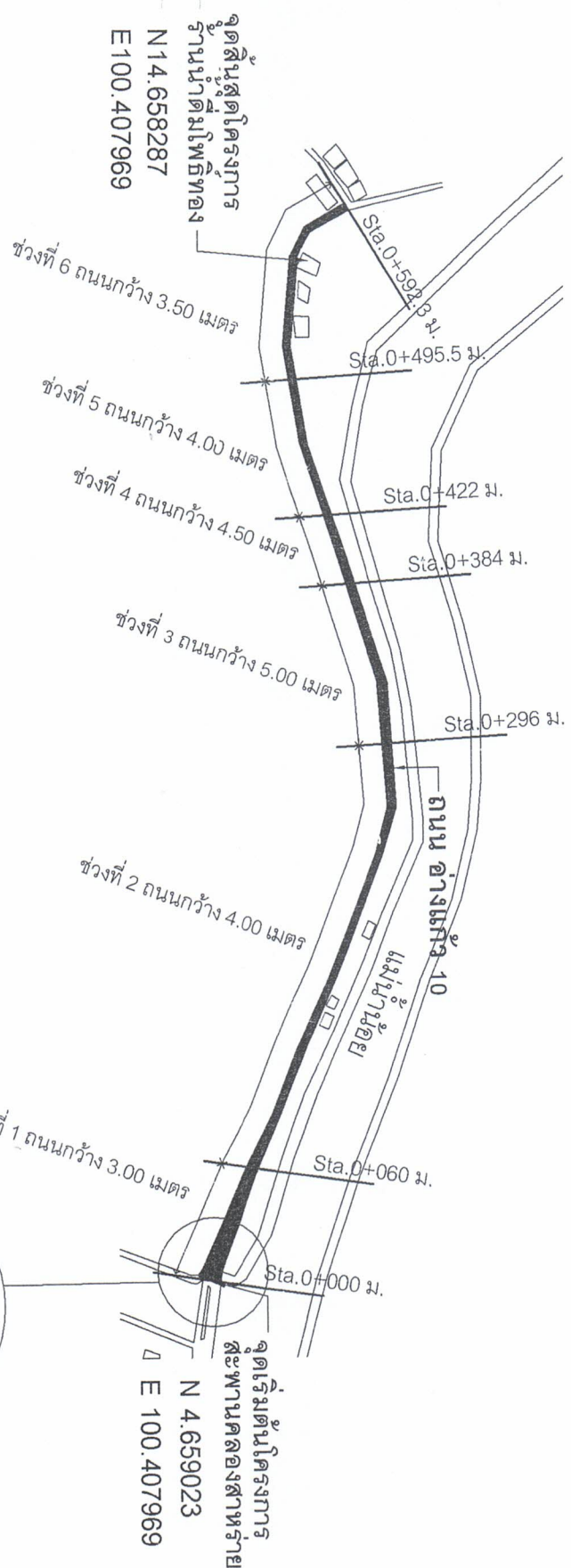
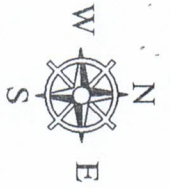

จุดเริ่มต้นโครงการ
 รัานน้ำตมโพธิ์ทอง
 N14.658287
 E100.407969

จุดเริ่มต้นโครงการ
 สะพานคลองสาหร่าย
 N 4.659023
 E 100.407969

ผังบริเวณ
 NO SCALE

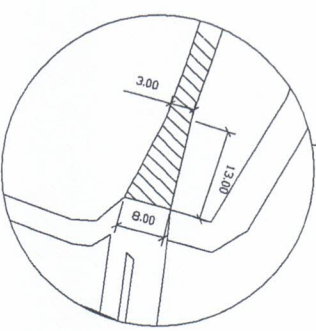

กองช่าง

แบบก่อสร้าง

โครงการ ปรับปรุง ซ่อมแซมผิวจราจรบุพาราเอสพีลทิกคองกรีตบริเวณจากสะพานคลองสาหร่ายริมฝั่งซ้ายน้อย ถึงร้านต้มโพธิ์ทอง ม.4 - ม.5 ต.อ่างแก้ว อ.โพธิ์ทองจ.อ่างทอง

สำรวจ

นายนาวิ สุขัต

เขียนแบบ

นายนาวิ สุขัต

ตรวจ

(นายบัณฑิต ขวัญเมือง)
 ผู้อำนวยการกองช่าง

เห็นชอบ

(นางสมภาวิพรรณ ศึกษณ์)
 รองปลัดเทศบาล

เห็นชอบ

(นายญาณเวทย์ สอนสม)
 ปลัดเทศบาล

อนุมัติโครงการ

(นางสาวกามาต ภูประดิษฐ์)
 นายกเทศมนตรี

วันที่

แบบเลขที่

Signature

ตัดเส้นจากรายตามแบบมาตรฐานทางหลวง ขนาดกว้าง 0.10 ม.

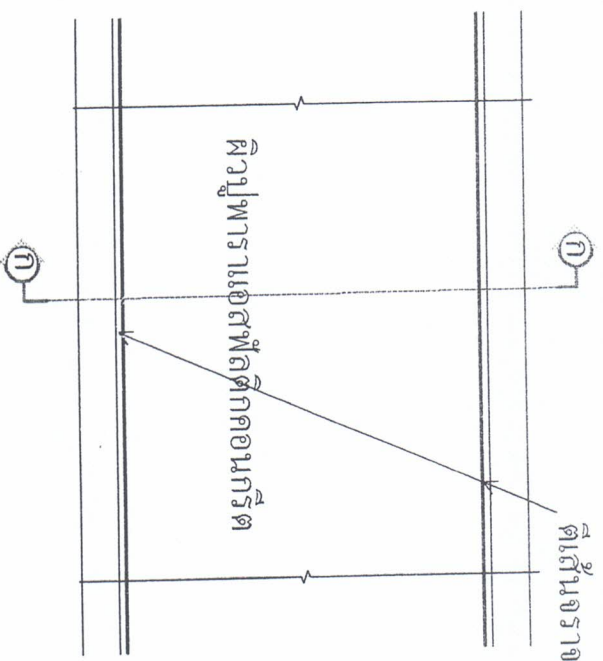

แปลน

NOT TO SCALE

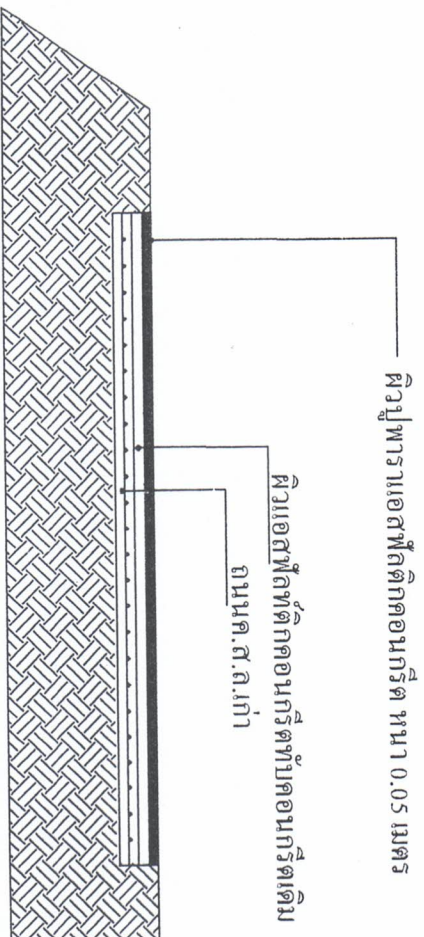

รูปตัด ก-ก

NOT TO SCALE

Signature



กองช่าง

แบบก่อสร้าง

โครงการ ปรับปรุง ซ่อมแซมผิวจราจรปูพาราเอสฟัลติกคอนกรีตบริเวณจากสะพานคลองสหราษฎร์มนำน้ำน้อย ถึงร้านต้มโพธิ์ทอง กม.4 - กม.5 ต.อ่างแก้ว อ.โพธิ์ทองจ.อ่างทอง

สำรวจ

นายนาวิ สุขดี

เขียนแบบ

นายนาวิ สุขดี

ตรวจ

(นายบัณฑิต ขวัญเมือง)
ผู้อำนวยการกองช่าง

เห็นชอบ

นางสาวฉวีพรรณ ศิษย์คำ
รองปลัดเทศบาล

เห็นชอบ

(นายเอกฉัตร สอนสม)
ปลัดเทศบาล

อนุมัติโครงการ

(นางสาวกามาต ภูประดิษฐ์)
นายกเทศมนตรี

วันที่ _____
แบบเลขที่ _____